

# S16

## UMPI LATO JU16-S-2 ASENNUSOHJE

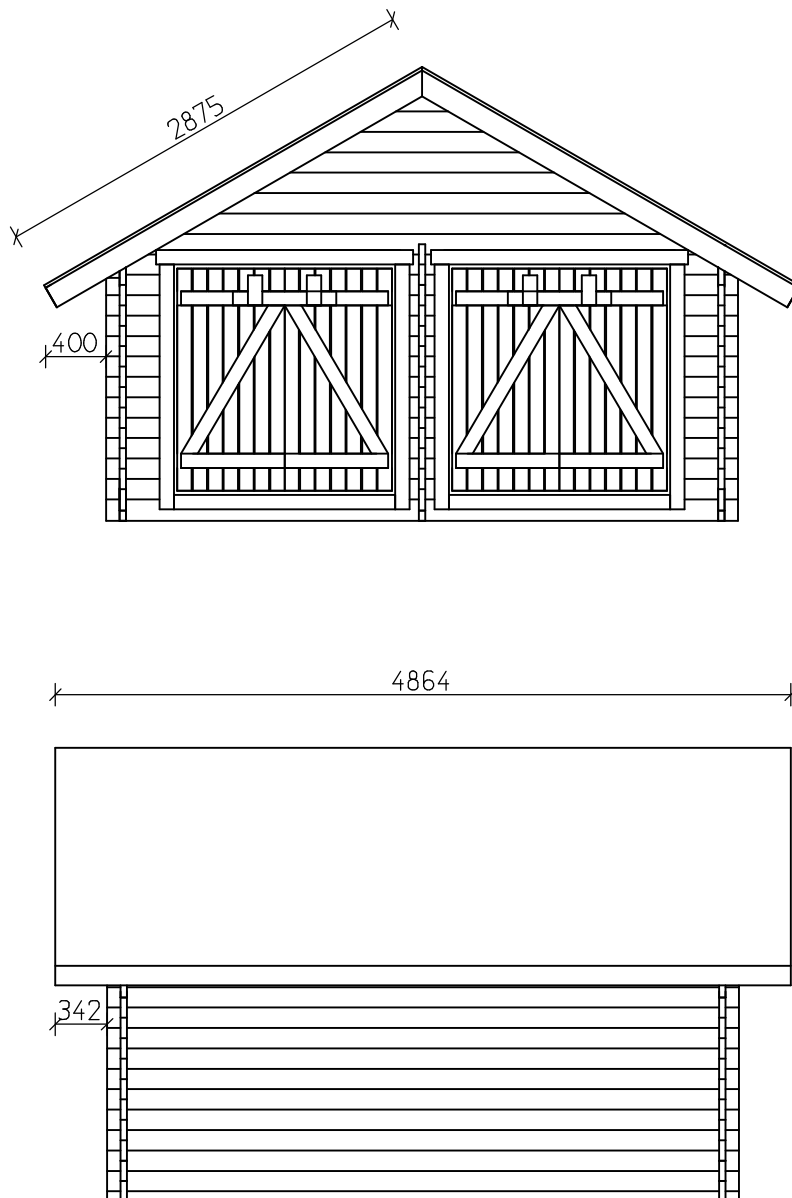

## **YLEISTÄ:**

### **1. Umpilatopakettien varastointi työmaalla**

Valmiit hirret sekä muut osat on pakattu suojamuoviin. Jos et aloita pystytystä heti, älä riko suojamuovia. Pitempiaikaiseen säilytykseen suositellaan katettua tilaa. Varastointipaikan tulee olla suora ja pakettien on oltava maasta irti riittävästi tuuletuksen varmistamiseksi.

Pystytysohjeen mukana on osaluettelo, josta näet mitä osia pakettiin kuuluu. Tarkista sisältö ja ilmoita välittömästi tehtaallemme jos osia puuttuu tai ne ovat viallisia. Kun paketista poistetaan muovi ja paketti puretaan, on ehdottomasti huolehdittava osien suojaamisesta sään vaikutuksilta sekä likaantumiselta.

### **2. Rakennuslupa**

Ota riittävän ajoissa yhteyttä rakennusvalvontaviranomaisiin varmistaaksesi, tarvitaanko rakennuksen pystyttämiseen rakennus- tai toimenpidelupaa.

### **3. Perustaminen**

Tämä ohje koskee ainoastaan maapohjan yläpuolisia rakenteita, eikä näin ollen ota kantaa perusmaan kantavuuteen, routimiseen tai sen veden läpäisyvyyteen. Asiakkaan tai hänen edustajansa on itse todettava rakennuspaikan soveltuvuus kyseiselle rakennukselle.

### **4. Muutamia vinkkejä**

- tutustu pystytysohjeeseen ennen pystytyksen aloittamista
- pohjan suoruus vaikuttaa pystytyksen onnistumiseen
- lajittele hirret seinittäin
- huolehdi, että hirsikehikko pysyy ristimitassa
- yritä saada hirret salvoksiin tasaisesti molemmista päistä
- älä käytä liikaa voimaa, etenkin päätykolmionhirsien kärki saattaa lohjeta helposti
- kun pystytys keskeytyy pitemmäksi aikaa, suojaa tavarat

Pakkauslista 22.6.2022 JU16-S-2

Yksikkö: mm

Rakennusosa	Kappale	Leveys	Korkeus	Pituus	Luokka	Huomautus
36	SC28:OVI	4	19	95	200	C16
35	SC27:OVI	8	19	95	300	C16
34	SC26:OVI	2	19	95	685	C16
7	A6:OVI	2	19	95	710	C16
33	SC25:OVI	4	19	95	710	C16
1	Y1:OVI	2	19	95	710	C16
8	D1:OVI	2	19	95	1206	C16
32	SC24:OVI	2	19	95	1206	C16
31	SC23:OVI	4	19	95	1465	C16
30	SC22:OVI	28	19	95	1470	C16
29	SC21:OVI	8	19	95	1620	C16
28	SC20:OVI	4	19	95	1700	C16
6	A5:SIVUSEI	2	42	77	4180	D24
27	SC19:PERHOSET	13	42	135	222	C50
26	SC18:ETUSEINÄ	12	42	135	300	C50
25	SC17:ETUSEINÄ	24	42	135	422	C50
24	SC16:PÄÄTYKOL	2	42	135	495	C50
23	SC15:PÄÄTYKOL	2	42	135	963	C50
22	SC14:PÄÄTYKOL	2	42	135	1431	C50
21	SC13:PÄÄTYKOL	2	42	135	1898	C50
20	SC12:PÄÄTYKOL	2	42	135	2366	C50
19	SC11:PÄÄTYKOL	2	42	135	2834	C50
18	SC10:PÄÄTYKOL	2	42	135	3301	C50
17	SC9:PÄÄTYKOL	2	42	135	3769	C50
4	A3:ETUSEINÄ	1	42	135	4180	C50
5	A4:TAKASEIN	1	42	135	4180	C50
14	SC6:ETUSEINÄ	1	42	135	4180	C50
16	SC8:TAKASEIN	1	42	135	4180	C50
15	SC7:SIVUSEI/TAKAS	36	42	135	4180	C50
13	SC5:SIVUSEI	18	42	135	4780	C50
12	SC4:PÄÄTYKOL	4	42	148	2785	C14
3	A2:HARJA	1	42	148	4780	C14
11	SC3:SIVUSEI	2	42	148	4780	C14
2	A1:KARMI	2	45	55	1505	C22

---

**Pakkauslista 22.6.2022 JU16-S-2**

Yksikkö: mm

---

10	SC2:KARMI	2	45	55	1505	C22
9	SC1:KARMI	4	45	55	1550	C22

---

juoksumetri: j

kuutiometri:

juoksumetri Katkaisu:

juoksumetri Höyläys:

Höyläyspinta:

Pisin rak.osa: 4780

Paino: 950 KG

Lkm rak.osia: 210

Lkm asemia:

Aika (h):

---

---

## JU16-S-2, POHJAN MITTAKUVA

1. LAJITTELE HIRRET SEINITTÄIN.
2. TUE HIRSIKEHIKKO VÄHINTÄIN NURKISTA, OVIPIELISTÄ JA TAKA- JA SIVUSEINIEN KESKELTÄ.
3. TARKISTA KEHIKON RISTIMITTA JA VAAKASUORUUS.
4. JOS JATKAT PYSTYTYSTÄ MYÖHEMMIN, SUOJAA PUUTAVARAT.

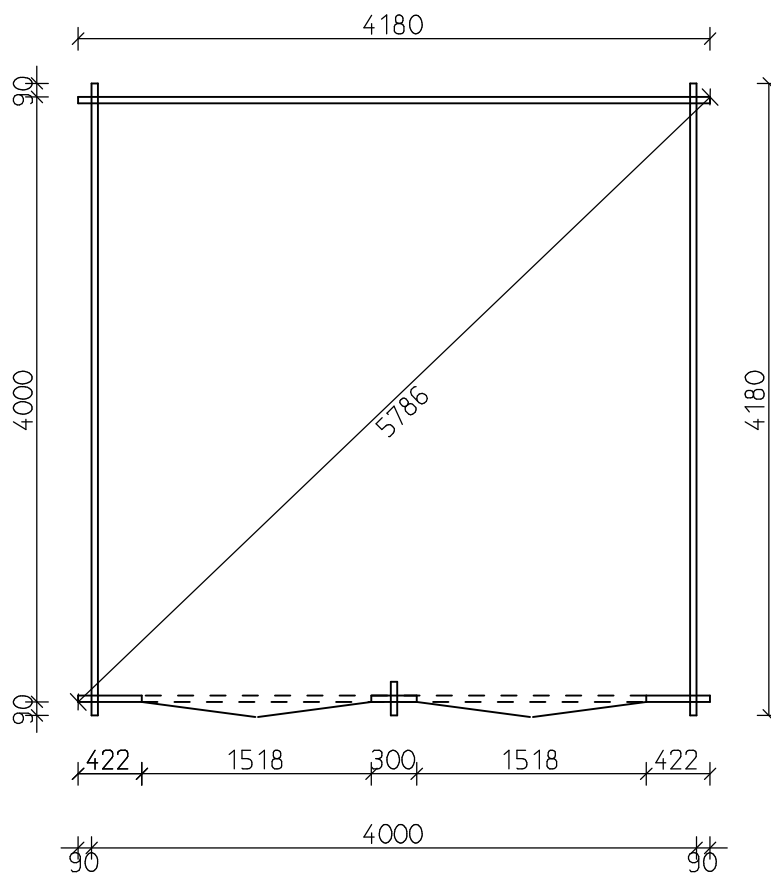

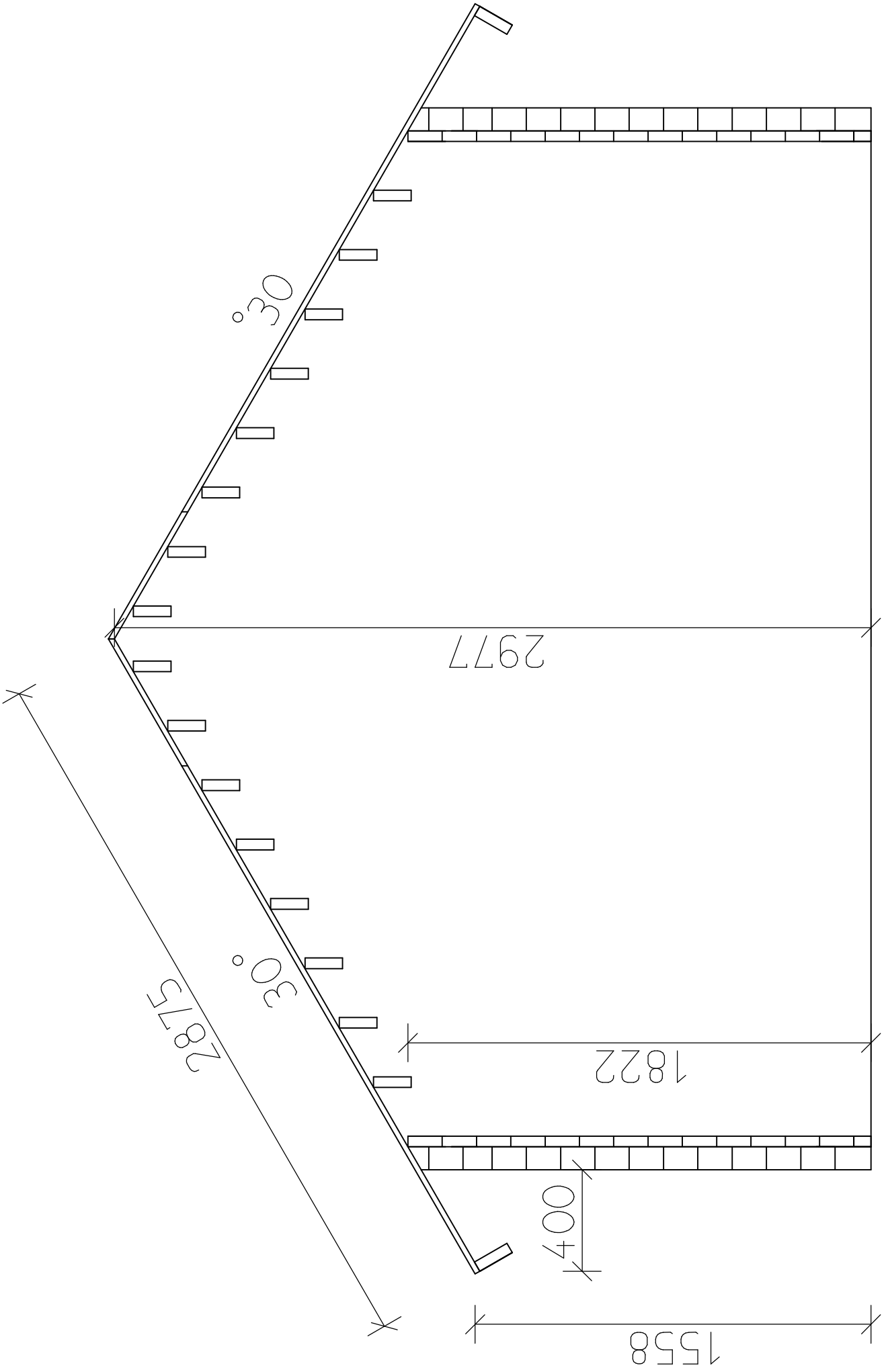

LEIKKAUS

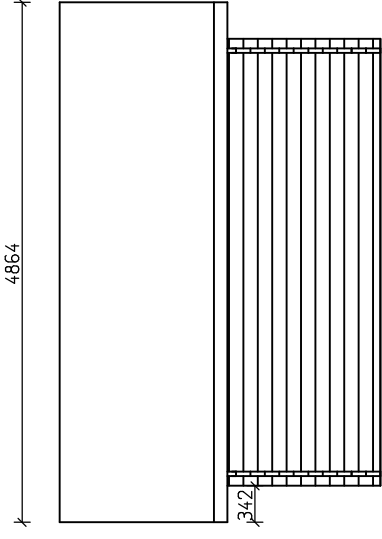
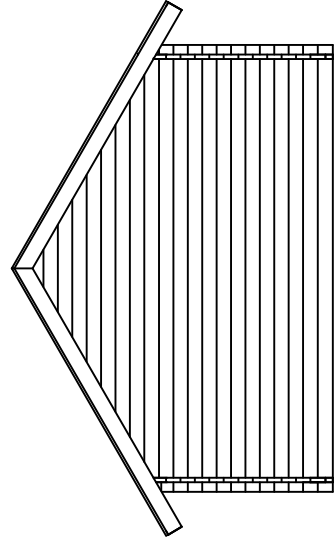
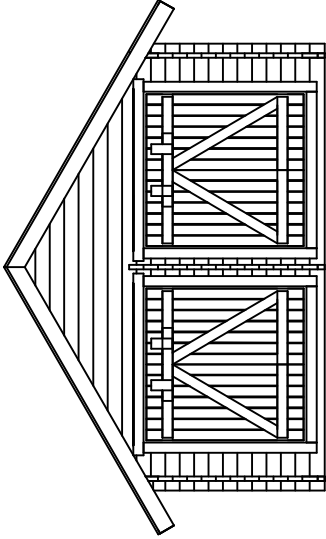
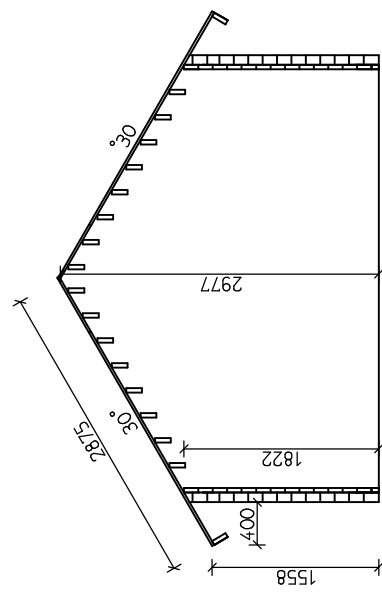
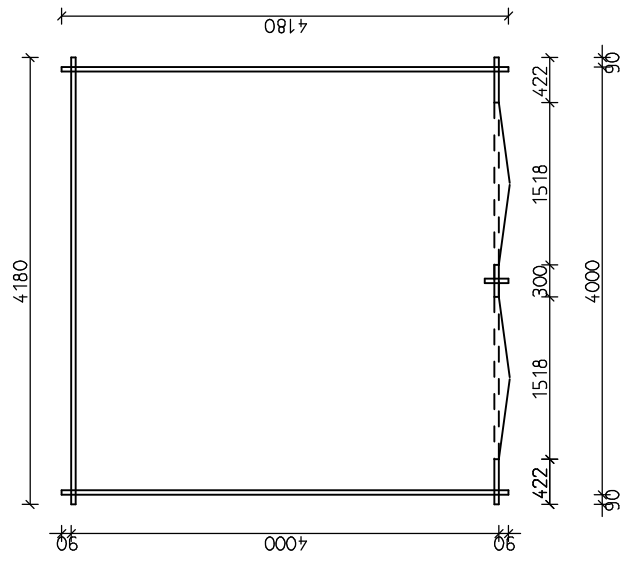

UUDI SRAKENNUS	PÄÄPIIRUSTUS	
	POHJA, LEIKKAUS, JULKISIVUT	1:50
LAIHALLA 6.4.2022 JUKKJAN RISTITKKO OY ERKKI JESKOLA PUH. 010-320882		JU16-S-2

# OVEN KARMIN ASENNUS HIRSIKEHIKKOON TAPPI SARANAVAIHTOEHTO

KOKOA KARMI. KIINNITÄ KARMIN  
OSAT TOISIINSA NURKISTA RUU-  
VEILLA TAI NAULOILLA.

KIINNITÄ OVIPIELILAUDAT  
KARMIN ULKOPINTAAN.  
ASENNA KARMI OVIAUKKOON JA TAR-  
KISTA, ETTÄ KARMIN YLÄLAUTA PEITTÄÄ  
RAON. VANERIKILLOILLA VOIT SÄÄTÄÄ  
KARMIN KORKEUDEN SOPIVAKSI.  
KIINNITÄ SISÄPUOLEN LAUDAT.

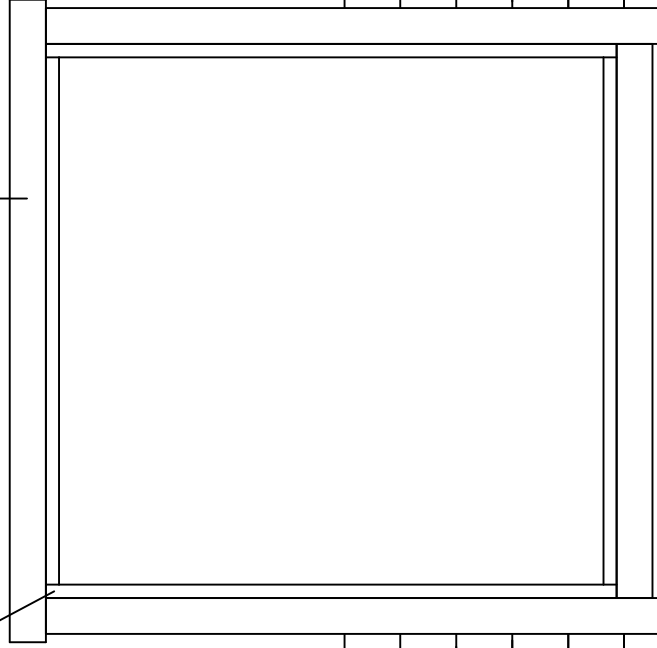

KIINNITÄ TUKILAUDAT 19x95-200  
OVIIN RUUVEILLA JA LIIMALLA

OVEN KIINNIPI TOLAUTA  
19x95-685

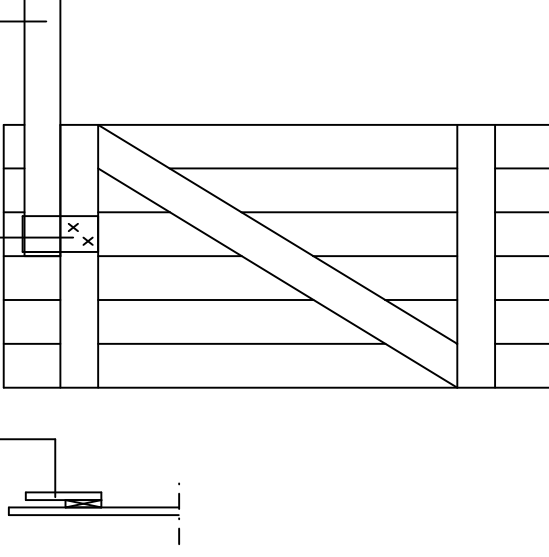

SÄÄDÄ OVIENTÄYTTÄVÄT SARANOITA KIERTÄMÄLLÄ



# OVEN KARMIN ASENNUS HIRSIKEHIKKOON T-SARANAVAIHTOEHTO

KOKOA KARMI. KIINNITÄ KARMIN  
OSAT TOISIINSA NURKISTA RUU-  
VEILLA 4x40 2 KPL/NURKKA+LIIMA.

KIINNITÄ OVIPIELILAUDAT KARMIIN  
RUUVI 4x40 K250 + LIIMA.  
ASENNA KARMI OVIAUKKOON JA TAR-  
KISTA, ETTÄ KARMIN YLÄLAUTA PEITTÄÄ  
RAON. VANERIKILLOILLA VOIT SÄÄTÄÄ  
KARMIN KORKEUDEN SOPIVAKSI.  
KIINNITÄ SISÄPUOLEN LAUDAT.

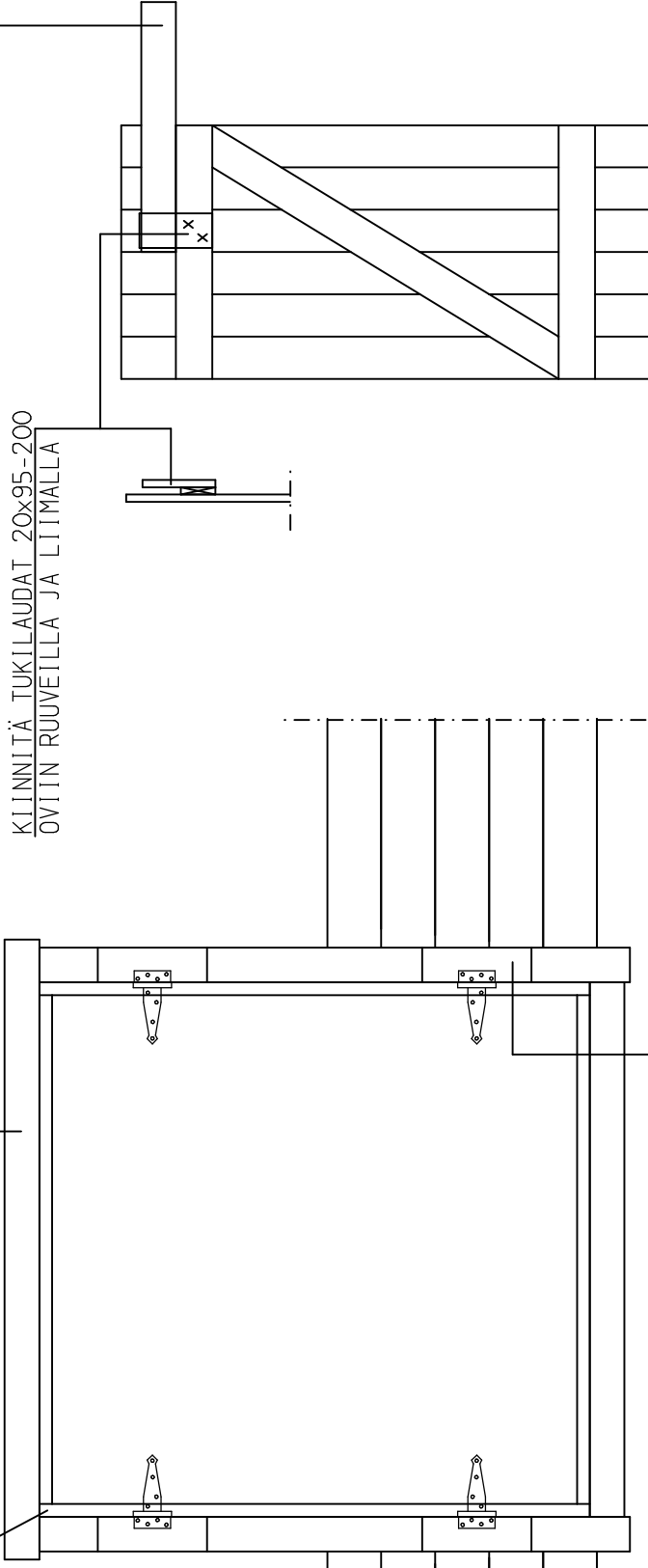

T-SARANAVAIHTOEHTO:  
KIINNITÄ TÄYTEPALAT 20x95-300 4 KPL  
ULKOPUOLEN PIELILAUTOJEN PÄÄLLE  
KESKEISESTI OVEN VAAKAPUUN SUH-  
TEEN SARANAN KIINNI TTÄMISTÄ VARTEN.  
RUUVI 4x40 4 KPL ULKOREUNAAN+4x60  
4 KPL KARMIN PUOLELLE. ESTIPORAA  
REIÄT HALKEILLUN VÄLTÄMISEKSI.

# ETUSEINÄN ALAOSA

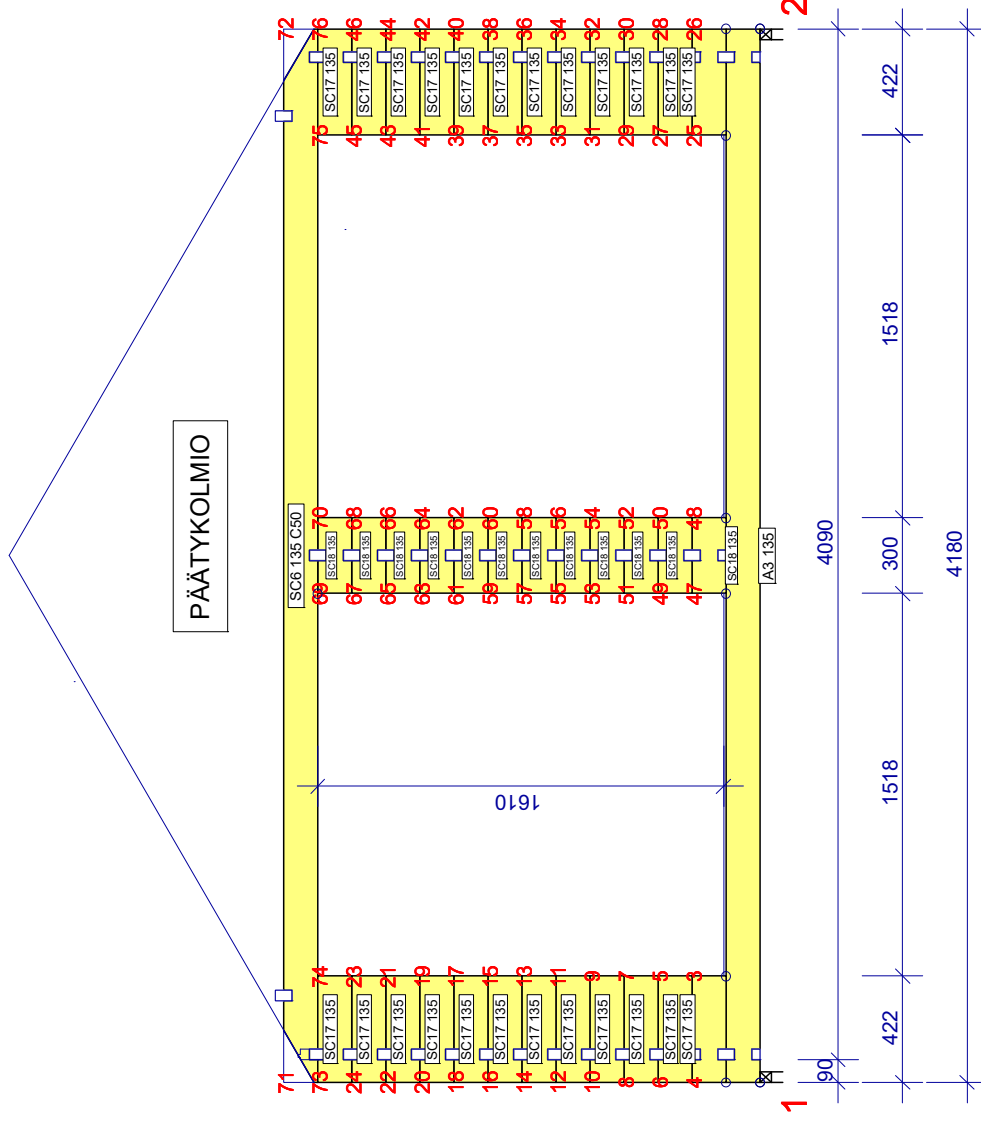

# PÄÄTYKOLMIOT 2 KPL PÄÄTYRÄYSTÄSLANKUT (2+2)KPL

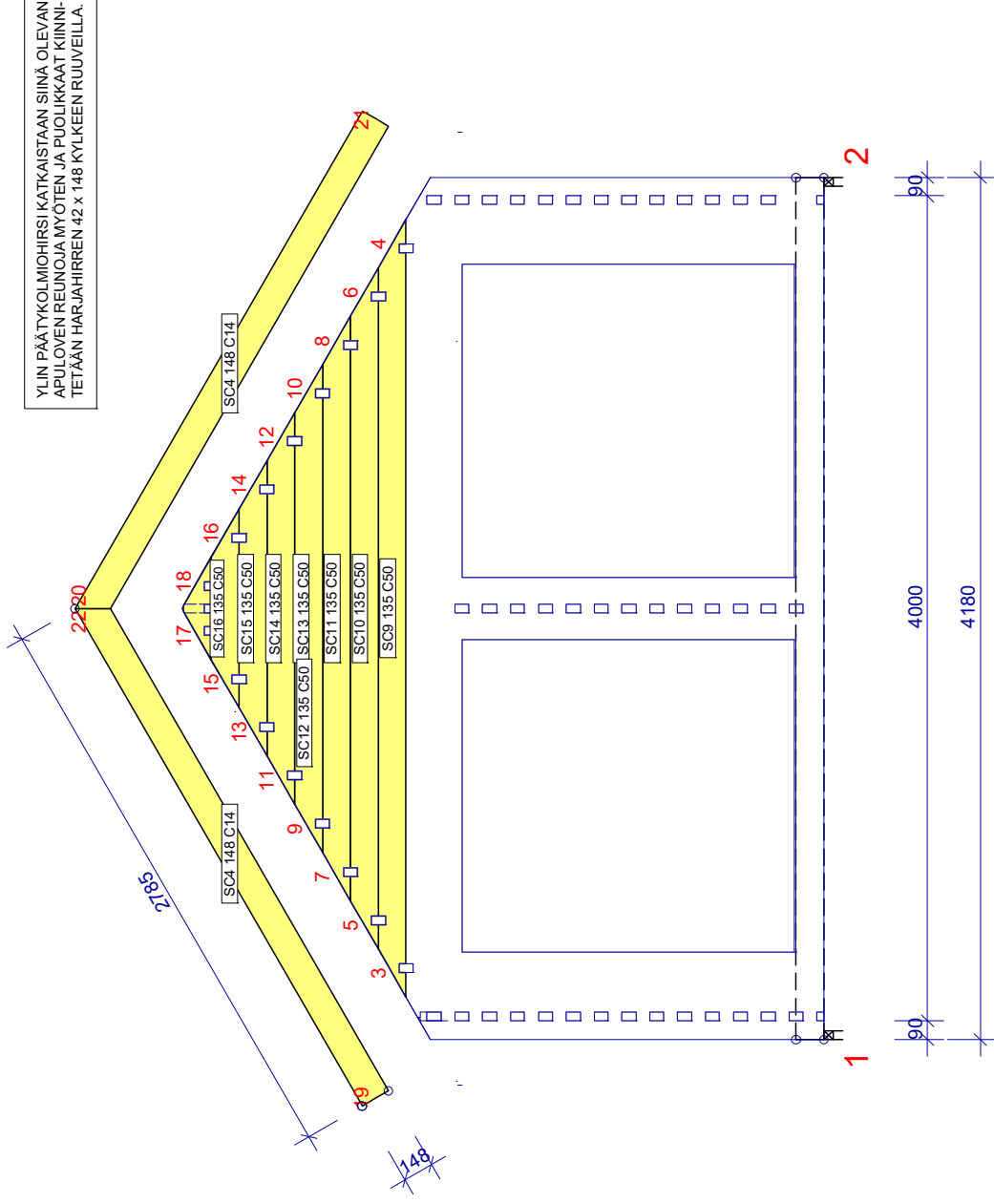

# ETUSEINÄN "PERHOSET" OVIEN VÄLIIN 13 KPL

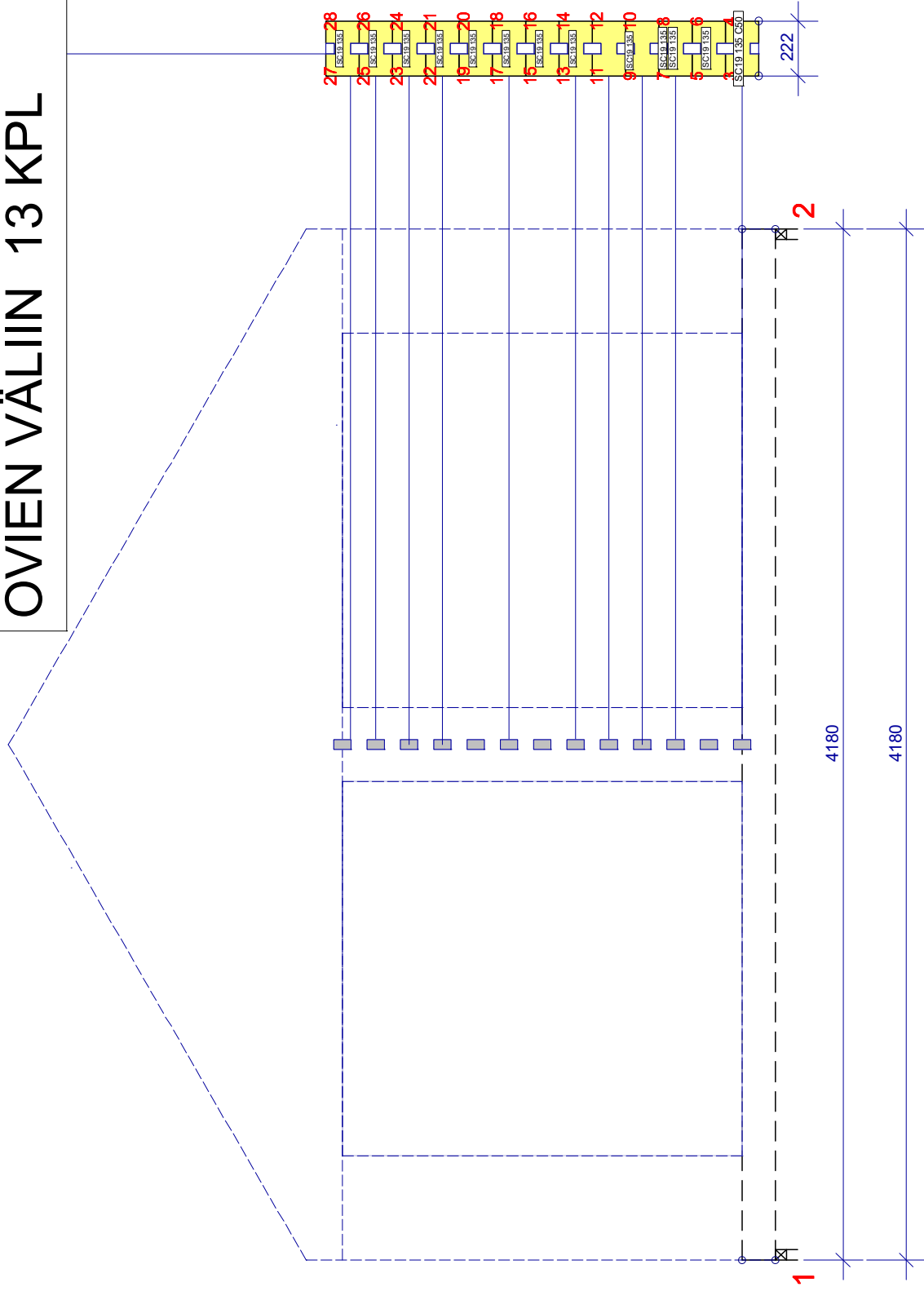

TYÖNO:  
20220407 - 11.49  
20220407 - 11.49  
VERSIO: 2019d

TYÖNO:  
JU16-S-2  
KODI TYYPPIVIITE PIIRUSTUSNO: UMPILATO JU16-S-2

YHDISTELMÄPIIRUSTUS  
Sivu 1(1)

LEVYJEN SIJOTUS: +/- 7 mm

PERHOSET

## TAKASEINÄN ALAOSA

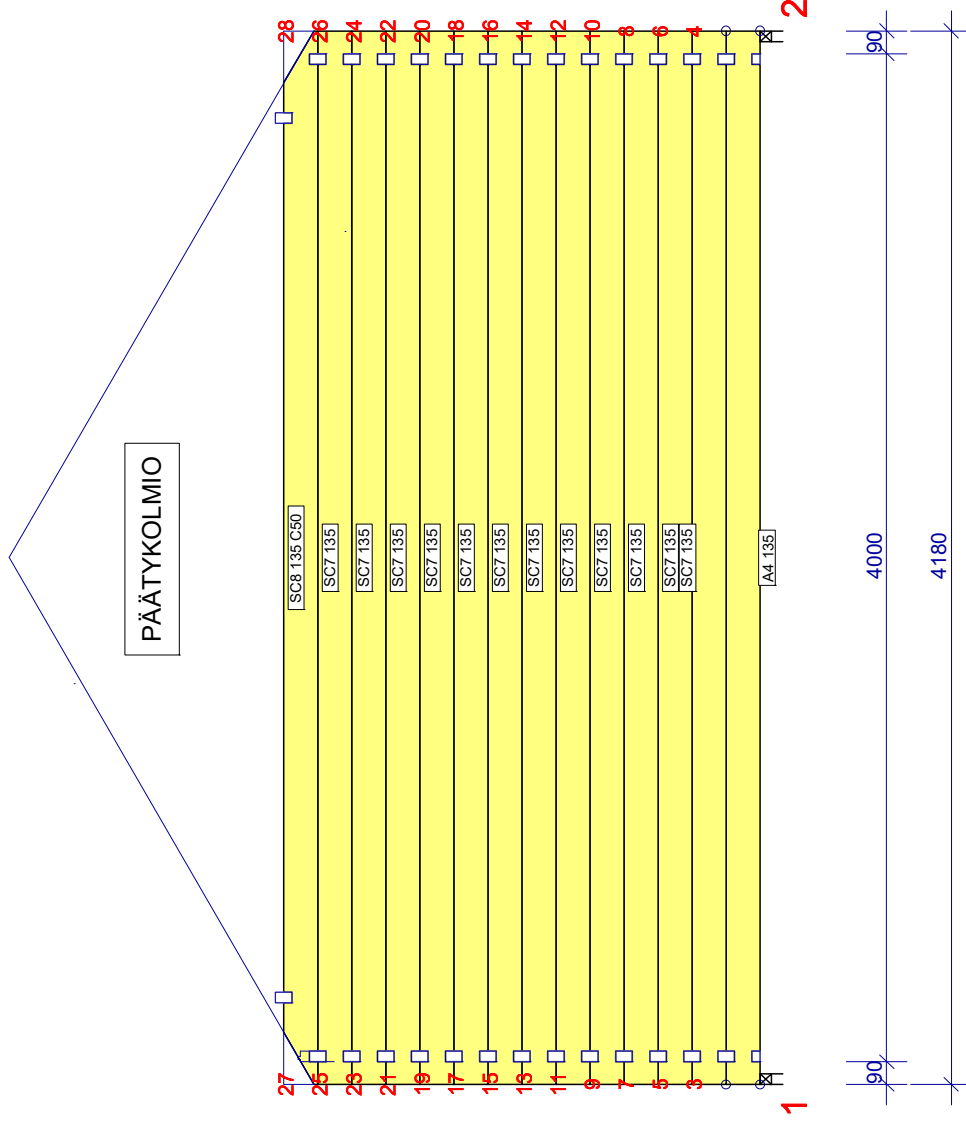

## SIVUSEINÄ JA VIERTEET

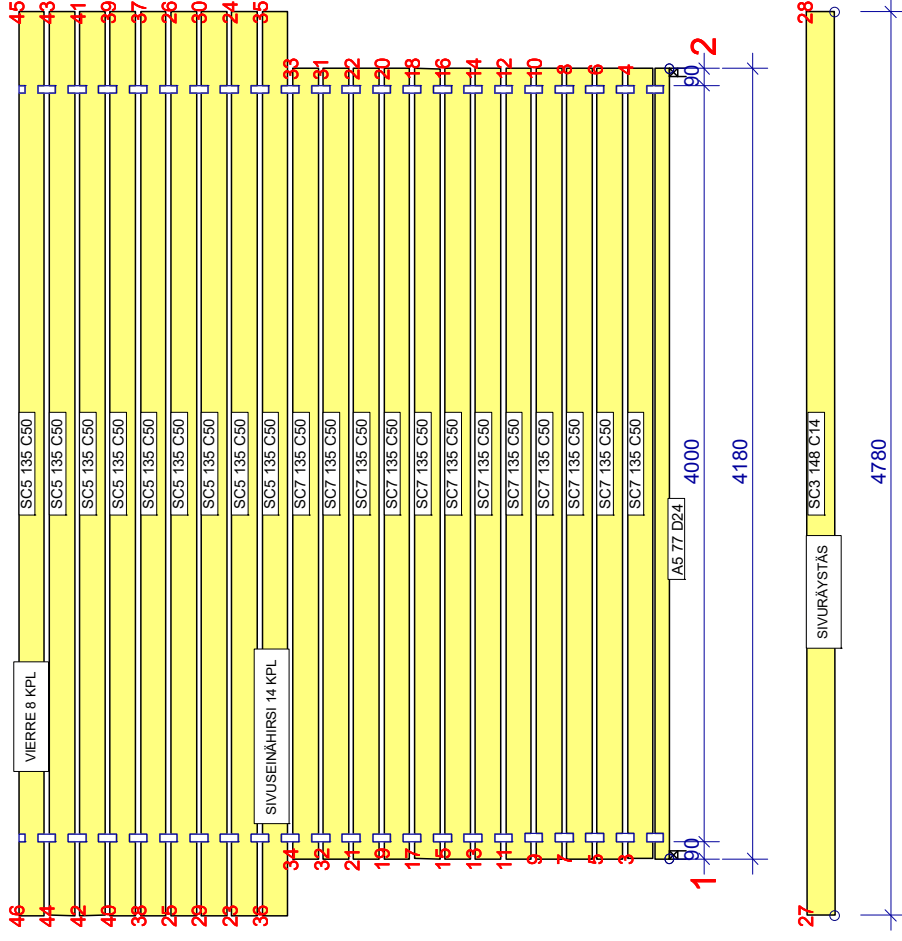

**HUOMI!**  
ASENNA VIERTEET JA YLIN SIVUSEINÄHIRSI SITEN,  
ETTÄ KOIRASPONTTI TULEE SIVURÄYSTÄÄN PUOLELLE.

TYÖNO:  
JU16-S-2

20220407 - 15.44  
VERSIO: 2019d

PIIR./SUUNN. EE  
UMPIILATO JU16-S-2

YHDISTELMÄPIIRUSTUS

Sivu 1(1)

HARJAHIRSI

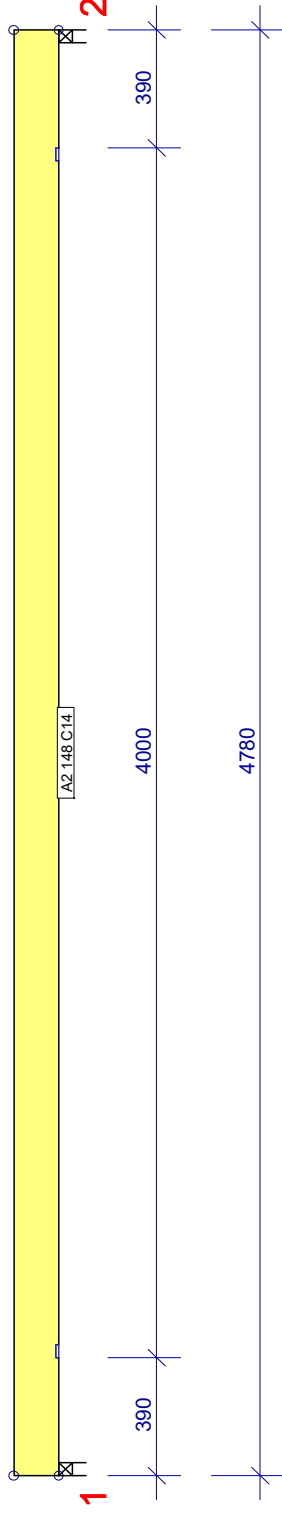

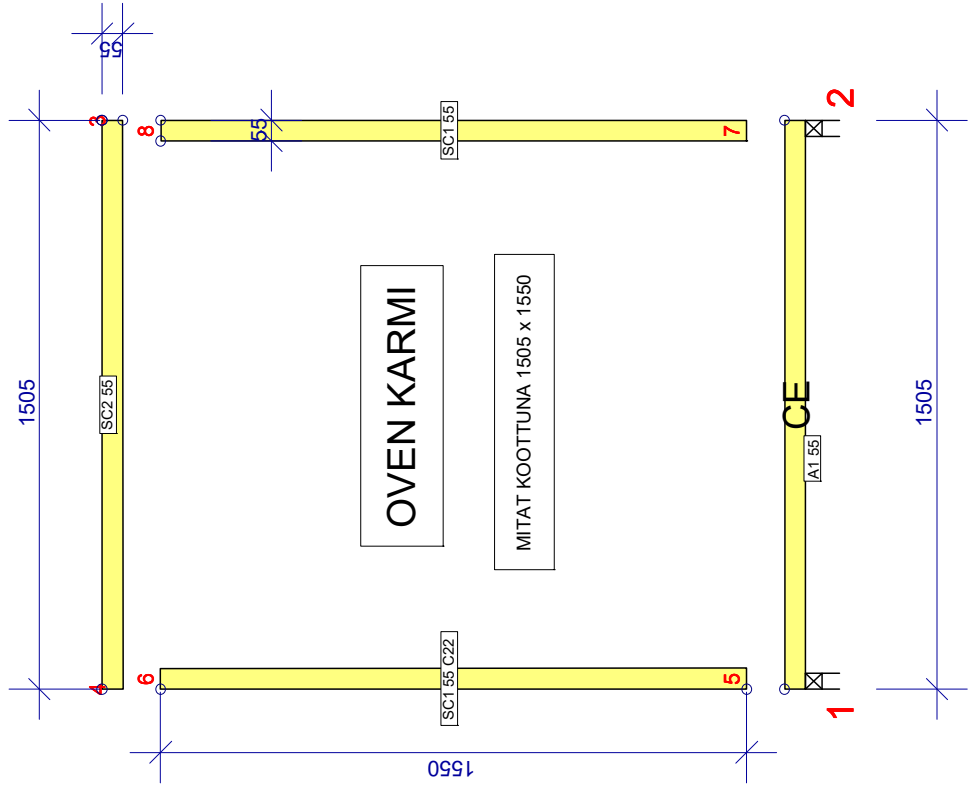



OVILEHDEN TUKILAUDAT

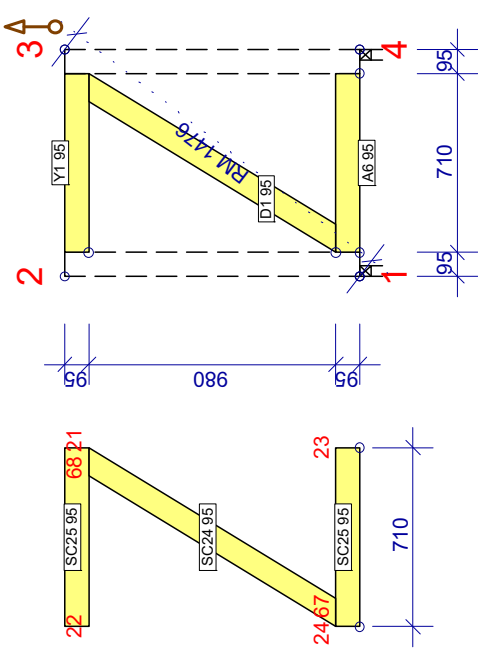

OVILEHDET

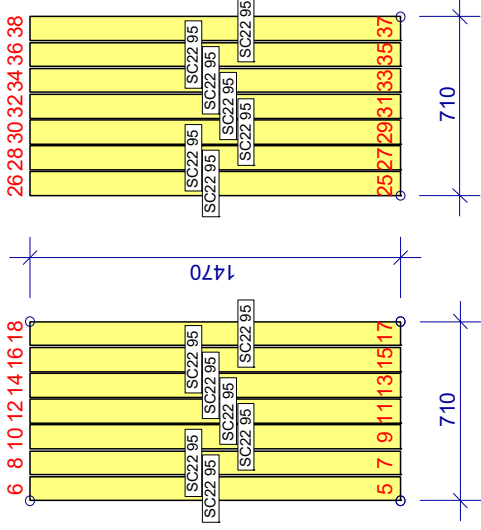

KIINNIPITOLAUDAT

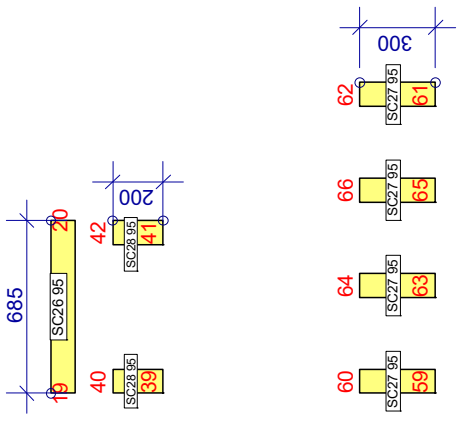

KOROTUSPALAT SARANOITA VARTEN OVIPIELILAUTOJEN PÄÄLLE.  
(KUN OVESSA T-SARANAT)

OVIPIELILAUDAT ULKOPUOLI

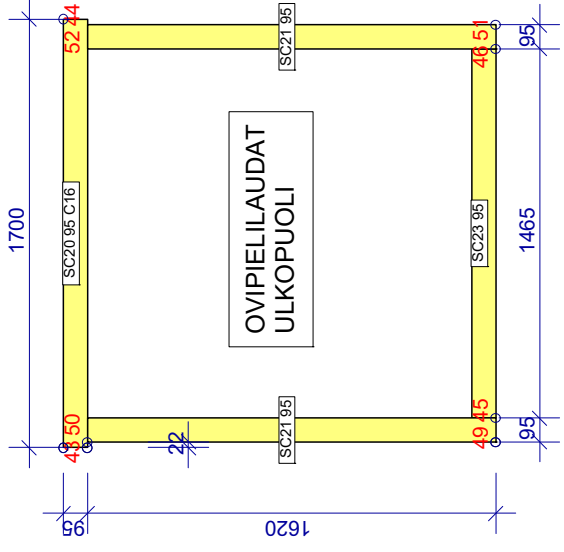

OVIPIELILAUDAT SISÄPUOLI

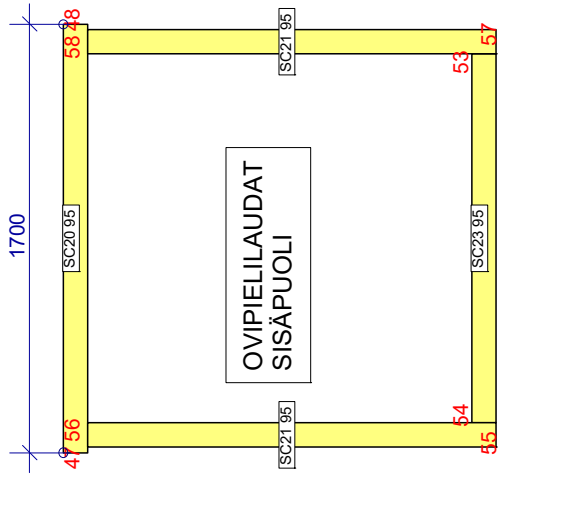

OVET JA KARMIT TOIMITETAAN VAIHTOEHTOISESTI JOKO TAPPISARANOILLA, JOTKA ON VALMIIKSI KIINNITETTYINÄ, TAI T-SARANOILLA, JOTKA KIINNITETÄÄN TYÖMAALLA. ASENNUSOHJE SISÄLTÄÄ MOLEMMAT VAIHTOEHDOT. TEHDAS PIDÄTTÄÄ OIKEUDEN PÄÄTTÄÄ, KUMPI VAIHTOEHDOSTA SISÄLTYY TOIMITUKSEEN.